

Lake / Spring Stream

Инструкция по установке мойки

РУС

1. Определите расположение чаши: оптимальное расстояние от края столешницы - 5-10 см.
2. Расположите шаблон вырезанного отверстия на столешнице так, чтобы чаша мойки не перекрывалась со стенками тумбы внизу. Прикрепите шаблон с помощью клейкой ленты и проведите карандашом по контуру линию выреза монтажного отверстия (рис. 1). После чего уберите шаблон.
3. При помощи дрели просверлите отверстие в углах мойки по линии выреза (рис. 2). Диаметр сверла должен соответствовать ширине полотна пилы.
4. При помощи электролобзика выпилите отверстие в столешнице (рис. 3).
5. Проверьте посадку и убедитесь в ее плотном прилегании к столешнице.
6. Прорежьте в мойке отверстие под смеситель в отмеченном Производителем месте (рис. 4). Данную процедуру рекомендуем проводить на мойке, стоящей в столешнице на своем посадочном месте.

Рекомендации по уходу за мойкой KitKraken

1. После каждого использования мойки ополаскивайте ее теплой водой с использованием жидкого моющего средства и протирайте насухо мягкой тряпочкой или салфеткой.
2. Для удаления обычных загрязнений нанесите на губку немного моющего средства, протрите поверхность мойки и обильно ополосните водой.
3. Пятна, оставленные сильно окрашивающими продуктами или жидкостями (кофе, вино, кислые, уксус, горчица и т.п.), необходимо немедленно удалить с применением моющего средства и горячей воды. Если же их удаление оказывается сложным, используйте губку, пропитанную спиртом.
4. Для устранения трудно выводимых пятен органического характера рекомендуется обработать мойку хорошо разбавленным

Важные предупреждения

1. Не ставьте на поверхность мойки кастрюли или иные сильно раскаленные предметы, температура которых превышает 120°C-130°C. Для этого необходимо использовать специальные подставки.
2. Не допускайте чрезмерного теплового воздействия на поверхность мойки (включите холодную воду, когда сливаете мыльницу).
3. Не используйте мойку в качестве разделочной доски (деревянная разделочная доска марки KitKraken приобретается отдельно).
4. Избегайте падения с высоты тяжелых или острых предметов на поверхность мойки, чтобы не повредить ее.

7. Прорежьте отверстие необходимо очистить от опилок и зачистить наждачной бумагой (приобретается отдельно).
8. Для крепления мойки к столешнице используйте силиконовый герметик (приобретается отдельно). Равномерно нанесите его на торцы столешницы (рис. 5) и низ мойки по контуру (рис. 6).
9. Аккуратно ставьте мойку в вырез и плотно прижмите к столешнице. Удалите излишки силикона и дайте ему застыть в течение 10-12 часов в неподвижном положении.
10. Установите на мойку выключ и переключ. Смонтируйте смеситель в соответствии с их схемой сборки и подсоедините его к канализации.
11. Установите на мойку смеситель, плотно закрепив его снизу.
12. Проверьте все соединения на герметичность.

Installation Instructions

ENG

1. Determine a place where the sink is going to be installed.
2. Position the template on a countertop. Verify that the bowl of the sink will not interfere with the cabinet during installation. Attach the template to the countertop with a duct tape so it cannot move. Trace the outside edges of the template with a pencil to draw a cut-out line. (pic 1) Take the template away.
3. Drill the holes in the corners of a cutting line (pic 2). The caliber of a drill bit should match the size of a sawblade.
4. Cut the hole in the countertop with the electric jigsaw (pic 3).
5. Put the sink into the hole and make sure the sink is fitted tight to the countertop.
6. Determine the desired location of a bowl to the left or to the right from the platform (if there is any) and drill a faucet hole with a 35mm diamond crown

7. Clean the cut from the sawdust and smooth it out with a sandpaper. Process the edge with a silicone sealant (purchased separately) (pic 5).
8. To mount the sink into the countertop, use a silicone sealant. Put it to the bottom of the sink and apply it evenly around the edge of the sink (pic 6).
9. Place the sink in the cut-out and press it into the countertop tightly. Remove the excessive silicone and leave the sink to stick to the silicone for the next 10-12 hours.
10. Install the drain fittings according to the manufacturer's instructions and connect it with the wall drain.
11. Install the faucet and fix it tightly from the bottom.
12. Check all the connections on impermeability.

KitKraken quartz sink maintenance recommendations

1. Rinse the sink with a warm water and liquid detergent then wipe it dry with a tissue after every use.
2. Most of the stains and dirt can be removed with liquid non-abrasive detergents. For their removal put some detergent on a sponge and wipe the surface of the sink. Then rinse the sink with a large amount of water.
3. If the sink is heavily stained by the coloring substances or effluents like wine, juices, paint, ink etc. you should immediately remove it with hot water and detergents. If you cannot remove it with the way described above use the sponge soaked with ethanol.

Important warnings

1. Do not place hot objects with a temperature exceeding 120°C-130°C on top of the sink. Pans or other high-heated items should be put on special racks.
2. Do not allow excessive heat to have an impact on the sink (but cold water on while you drain the boiling water).
3. Do not use the sink as a cutting board, for this purpose use a wooden cutting board (purchased separately).
4. When heavy or sharp items fall onto the surface of the sink, it may be damaged.

4. To remove the stains of the organic nature, which are hard to erase, its recommended to put a biologically active detergent or bleach into the sink for a short period of time. Then carefully rinse the sink with a warm water and wipe it dry.
 5. Clean the surface of the sink at least once a week. To remove limescale use 2.5% vinegar solution. Put it on the top of the surface and leave it for a specific period of time. Don't leave it for too long to avoid damages of the surface.
- Warning!** When using any kind of detergents read the manufacturer's manual carefully.
5. Do not pour ethanol, gasoline, acetone or any types of solvents into the sink as it can have a negative impact on a chemical structure of the surface.
 6. Do not use abrasive materials for cleaning. Also don't use metal sponges as they can leave scratches on the surface of the sink.
 7. Surface contaminations and food residues should be removed immediately.

Обведите шаблон по контуру.

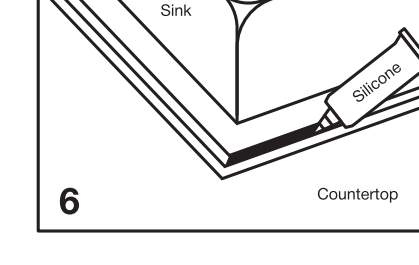
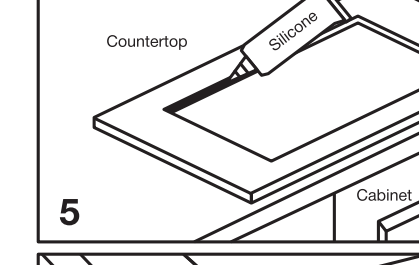
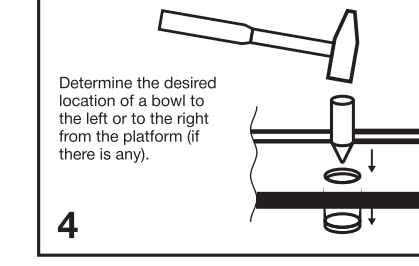
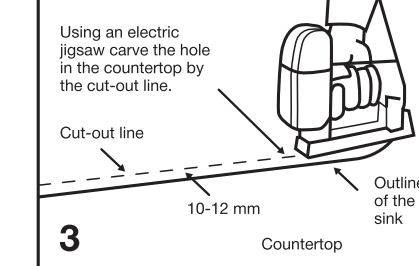
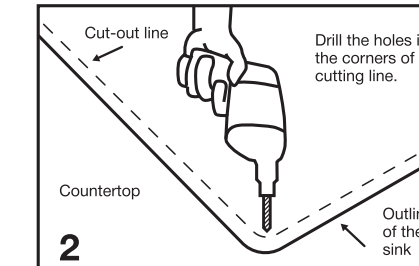
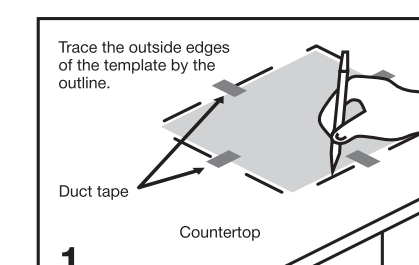
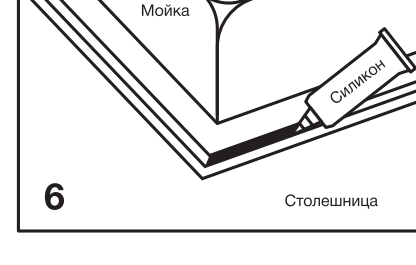
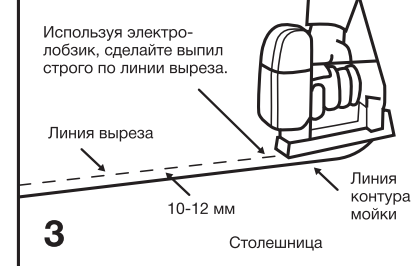
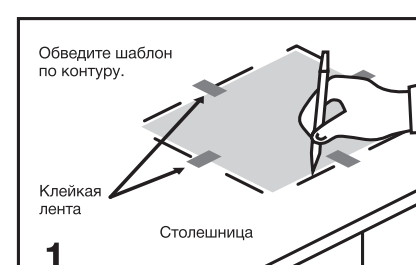

Обведите шаблон по контуру.

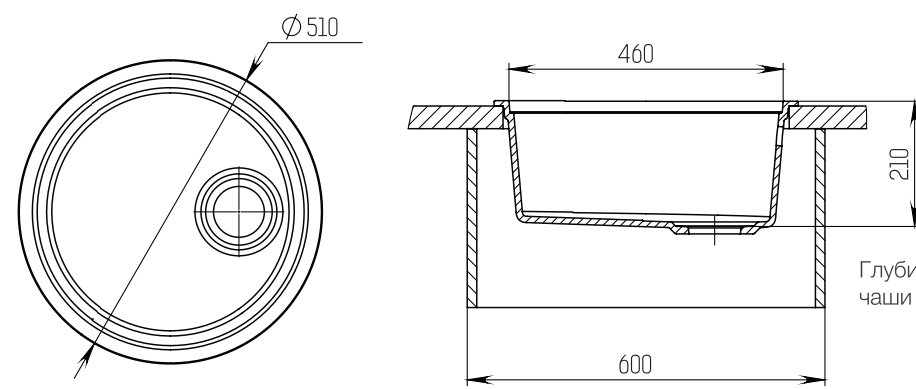

Manufactured with the capacities of PM-Composite LLC
445043, Russia, Samara region, Togliatti,
Highway 2-E (SEZ PPT ter), building 5

Производство на мощностях ООО ПМ-Композит
445043, Россия, Самарская область, г. Тольятти,
шоссе 2-Е (ОЗЗ ППТ тер.), здание 5

8 800 334-47-08 / mail@kitkraken.ru
Facebook/Instagram: kitkraken

KIT KRAKEN
Thoughtful design.

Trace the outside edges of the template by the outline.